

Ihr Partner im OP
DIAMOND® – Operationstische



A Sense of Company

Mehr als 90 Jahre Erfahrung machen SCHMITZ zu einem der international führenden Hersteller von medizintechnischen Produkten.

Tradition im Familienunternehmen wird gelebt. 18 Jahre durchschnittliche Betriebszugehörigkeit zeigen eine hohe Identifikation mit unseren Werten und der Firmenphilosophie.

Seit 2012 führen Friedrich und Matthias Schmitz das Unternehmen in der vierten Generation.

Wir bekennen uns zum Standort Deutschland und sind mit unserer Heimatregion tief verwurzelt. Wir entwickeln und fertigen hier.

Wir arbeiten mit Zulieferern, die zu 90 % aus Deutschland und zu 60 % aus der Region stammen.

Made in Germany



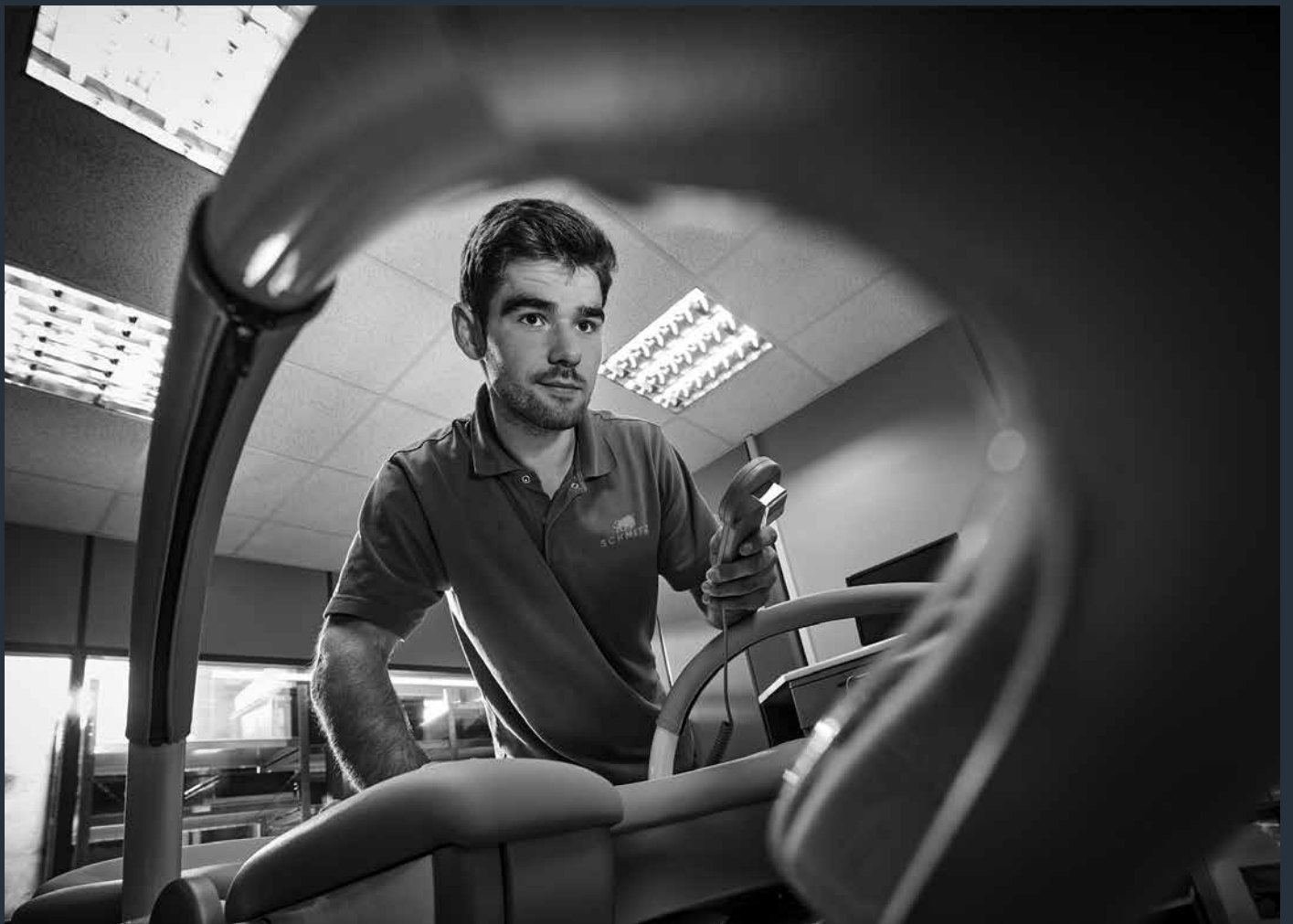

A Sense of Care

Wir verstehen und leben Dienstleistungen mit dem Anspruch einer hohen Kundenzufriedenheit. Von der Beratung über die Planung bis hin zur Einrichtung.

Wirtschaftlichkeit durch Langlebigkeit, das können Sie von uns erwarten.

Mit einem durchdachten Servicekonzept und einer umfassenden Betreuung steht SCHMITZ von Anfang an als Partner an Ihrer Seite.

Technischer Kundenservice

T +49 (0)2377 84 550

service@schmitz-medical.com

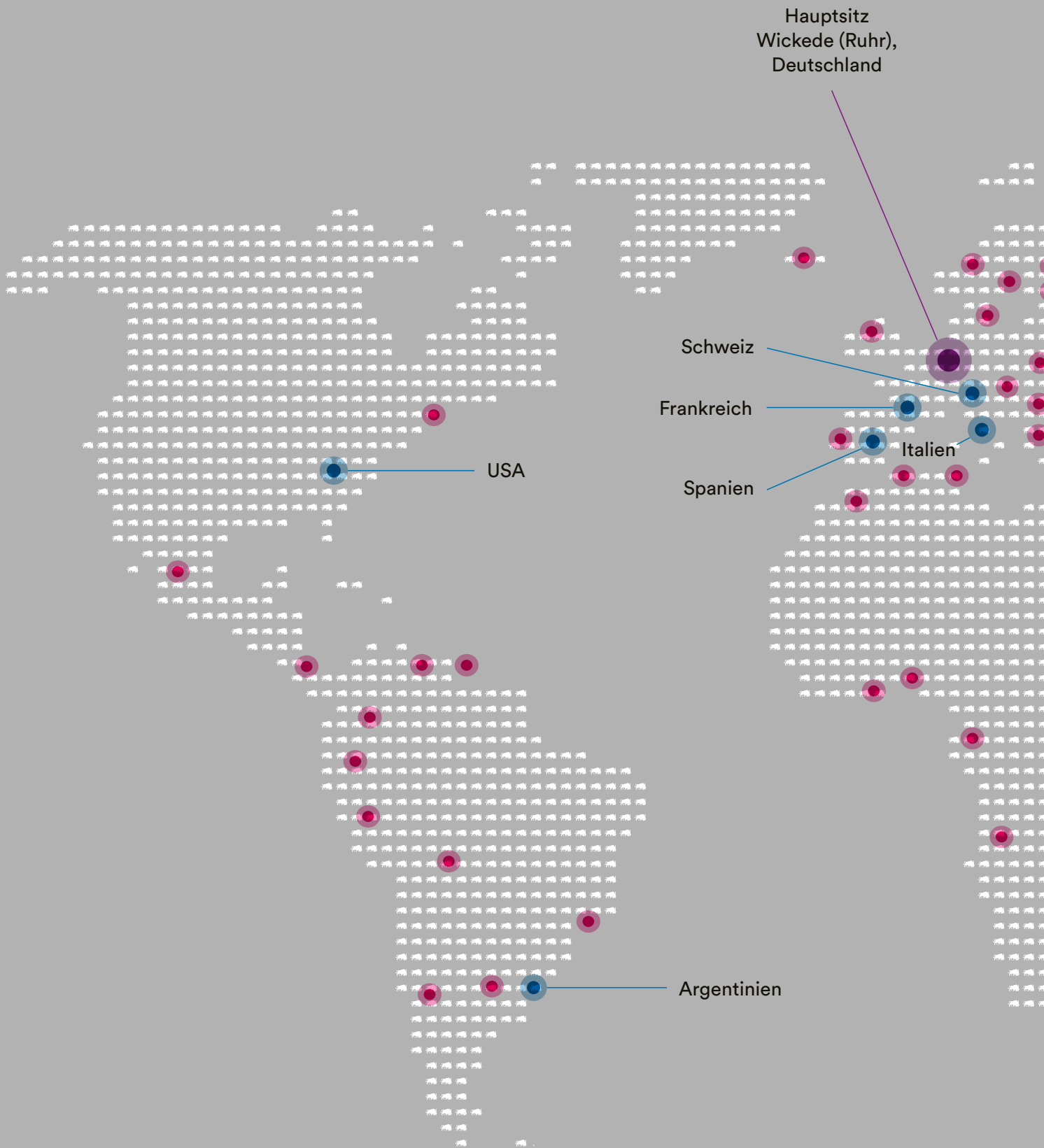

- International über 80 Handelspartner
- Vertriebsniederlassungen

SCHMITZ – weltweit vertreten





DIAMOND® CE^{MD}**Der OP-Tisch für höchste Ansprüche****Bereit für jede Anforderung**

Der DIAMOND® erfüllt die Ansprüche und Voraussetzungen jeder schneidenden Disziplin im Zentral-OP.

Perfekt durchdachtes Bedienkonzept

Garantiert eine sichere und kontrollierte Handhabung. Zukunftssicherheit durch neueste Technologie.

Handhabung und Flexibilität neu gedacht

Die Vorauslösung sorgt dank des intuitiven Bedienkomforts für den perfekten Workflow.

In jeder Positionierung stark belastbar und flexibel

Die innovative von uns entwickelte Konstruktion wird dem professionellen Anspruch gerecht.

Uneingeschränkte Funktionalität

Der hohe konzeptionelle Standard ermöglicht einen optimalen Zugang und eine hohe Durchleuchtbarkeit.

Zubehör für DIAMOND®

Die Ausstattungsvielfalt ermöglicht die individuelle Anpassung des OP-Tisches und perfektioniert so Ihren Arbeitsplatz – orientiert an Ihren Strukturen.

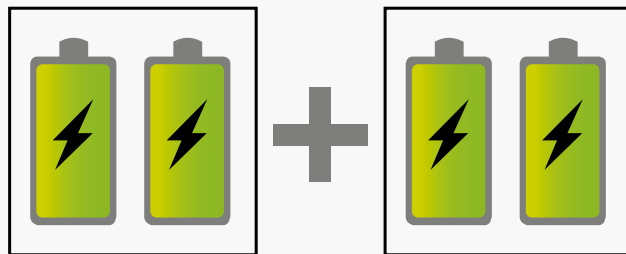

Dual Energy System



DIAMOND®

Mehrstufiges Sicherheitssystem gewährleistet einen ungestörten OP-Ablauf

Zweistufiges Sicherheitssystem für alle Tischfunktionen

Mit abnehmbarer Handbedienung für eine weiterhin komfortable Verstellung des Tisches (optional für DIAMOND® 40 Modelle). Zusätzlich manuell-hydraulische Verstellung für alle Funktionen über Vorwähleinrichtung und Fußpumpe. Zuerst Auswählen der gewünschten Funktion, danach Auslösung der Funktion über Fußpedal. Durch ein zusätzliches Sperrsystem in der Hydraulik verfügen alle elektrohydraulischen Tischbewegungen über eine weitere Absicherung. Die sichere Positionierung des Patienten ist damit gewährleistet – jederzeit.

Erfahren Sie mehr über das zweistufige Sicherheitssystem des DIAMOND®!



Beidseitiges Pedal für zentrale Feststellung

und Zuschaltung der optionalen Richtungsrolle.

Insgesamt vier Akkus im Operationstisch

aufgeteilt in zwei voneinander unabhängige Akkumodule, liefern Energie für gut 2 Wochen mit durchschnittlich 100 Operationen. Zwei Energiequellen sichern die Betriebsbereitschaft des Tisches und gewährleisten eine netzunabhängige, elektrohydraulische Verstellung jeder Tischfunktion.

Bedienung auch bei angeschlossenem Netzkabel möglich

Das Ladegerät des DIAMOND® ist integriert, zusätzliche Wahltaster am zentralen Versorgungspunkt für Netz- und Akkubetrieb, Potentialausgleichsanschluss sowie Hauptschalter. Alle Anschlüsse und Tasten sind spritzwassergeschützt.

Eine ein-/ausschaltbare Soft-Start Funktion

garantiert präzise Tischbewegung bei z.B. Wirbelsäulenoperationen oder in der Neurochirurgie durch Sanftanlauf der Motoren.



DIAMOND®

Sicherheit für Betriebsbereitschaft und Patienten

Handbedienung

Großes, hochauflösendes Farbdisplay mit Anzeige und hintergrundbeleuchtetes Tastenfeld. Alle Statusinformationen des Tisches wie z.B. aktuell ausgewählte Positionierung, Reverse-Mode Lagerung und Akkuladestandsanzeige auf einen Blick (optional kabellose Handbedienung mit Bluetooth®).

Fußbedienung

Mit hintergrundbeleuchtetem Display und großen Bedienflächen für die gewünschte Tischfunktion. Im Hebebügel eingelassene LEDs beleuchten das Bedienfeld der Fußbedienung auch im abgedunkelten OP-Saal (optional kabellose Fußbedienung mit Bluetooth®).

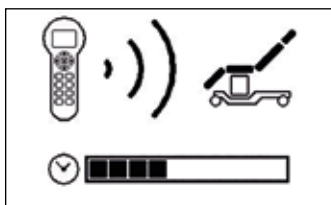

Beispiele für Statusinformationen des Displays

Die Bluetooth®-Bedieneinheit nimmt Verbindung mit dem DIAMOND® Operationstisch auf.

Kabellos per Bluetooth®

Die Bluetooth® Technologie ermöglicht die störungsfreie Bedienung des Tisches ungeachtet steriler Abdeckungen oder ähnlichem zwischen Bedieneinheit und Operationstisch. Die Bluetooth® Bedieneinheit kommuniziert ausschließlich mit dem ihr zugewiesenen Operationstisch, es besteht keine Gefahr, ein anderes Gerät unbeabsichtigt zu aktivieren. Durch die bidirektionale Verbindung wird der aktuelle Status des Operationstisches konstant überwacht und auf dem Farbdisplay der Handbedienung wiedergegeben.



Bluetooth® ist nicht in allen Märkten verfügbar. Bitte sprechen Sie uns an!



IEC SYSTEM FOR MUTUAL RECOGNITION OF TEST CERTIFICATES FOR ELECTRICAL EQUIPMENT (IECEE) OR SYSTEM		Ref. Certif. No. DE1-63695
CB TEST CERTIFICATE		
Product	Operating table	
Name and address of the applicant	Schmitz u. Spinn Gerdin & Co. KG Zehn Thurnweg 28, 56781 Wickede (Ruhr) GERMANY	
Name and address of the manufacturer	Schmitz u. Spinn Gerdin & Co. KG Zehn Thurnweg 28, 56781 Wickede (Ruhr) GERMANY	
Name and address of the factory	Schmitz u. Spinn Gerdin & Co. KG Zehn Thurnweg 28, 56781 Wickede (Ruhr) GERMANY	
Rating and principal characteristics	110 - 220 V AC / 1 phase, 4 A, 50/60 Hz 220 - 240 V AC / 1 phase, 2 A, 50/60 Hz NET 3,8 kWh / 8,8 kWh / 8,8 kWh / 8,8 kWh	
Trademark of any	IEC 60601-1-2	
Customer's testing facility (CFI) designation	DIAMOND 40, DIAMOND 50, DIAMOND 60, model followed by SURF, "M", "L", "B", "S", "SLK"	
Additional information (if necessary) may also be reported on page 2)	2) Detailed certificate on page 2 IEC 60601-1:2005, IEC 60601-1:2012/AM1:2012, IEC 60601-1-4:2013, IEC 60601-1-8:2013/AM1:2013, IEC 60601-2-40:2014	
As stated in the Test Report Ref. No. which forms part of this Certificate	284228-TLA.1, 284228-TLA.2, 284228-TLA.3	
This CB Test Certificate is issued by the National Certification Body		
VDE Prüf- und Zertifizierungsinstitut VDE Testing and Certification Institute Zuverlässigkeit und Integrität. Angewandte Zertifizierung und zentraler Ansatz		 Date: 2020-08-24

DIAMOND®

Sicherheit für Betriebsbereitschaft und Patienten

Memorypolster

gewährleisten die Dekubitusprophylaxe und reduzieren die Auskühlung bei gleichzeitig hohem Komfort für den Patienten.

Integrierte Sensoren

warnen optisch über Displayanzeige, akustisch mittels Warnton und auch haptisch per Vibration vor einer bevorstehenden Kollision und stoppen die Tischbewegung automatisch (Ausstattungsumfang modellabhängig). Für maximale Flexibilität ist eine Übersteuerung der Warnhinweise jedoch jederzeit möglich (siehe hierzu auch Seite 18 - 21).

Vorbeugen unbeabsichtigter Tischbewegung

durch die automatische Abschaltung der Handbedienung nach 60 Sekunden (einstellbar). Die Verstellelemente von Kopf- und Beinplatte sind zusätzlich gegen unbeabsichtigtes Auslösen gesichert. Auch kann aus Sicherheitsgründen nur eine Handbedienung gleichzeitig für Tischverstellungen genutzt werden.

Die Verstellung der einzelnen Tischsegmente

erfolgt Schritt für Schritt und damit patientenschonend. Keine gefährdende Simultanverstellung mehrerer Elemente.

Geprüfte Sicherheit nach dem CB-Verfahren gemäß IEC 60601

SCHMITZ erfüllt alle normativen Anforderungen nicht nur für die CE-Kennzeichnung, sondern auch für die IEC 60601, geprüft durch ein unabhängiges und autorisiertes deutsches Prüfinstitut.

DIAMOND® CE^{MD}

Zukunftssichere Software und Elektronik

Elektronikbauteile und Software werden von uns selbst entwickelt, daher ist der DIAMOND® Operationstisch zukunftssicher auch für kommende Anforderungen gerüstet. Regelmäßige Updates für neue Softwarefunktionen sind dadurch sichergestellt.



Ladeschale

Induktives Laden der Bluetooth® Handbedienungen durch Ladeschale. Wählen Sie aus einer Standversion, einer Ladeschale mit Befestigung für die Seitenschiene oder einer praktischen Montage an der Wand. Die passende Verstaumöglichkeit für Ihre Bluetooth® Handbedienung, kein zufälliges Verlegen mehr! Der Operationstisch lässt sich über die in der Ladeschale befindliche Handbedienung während des Ladevorgangs weiterhin verstellen.



Activation by Motion

Automatische Aktivierung der Handbedienung nach dem Aufnehmen. Kein Suchen nach dem Ein/Aus-Knopf bei Operationen in abgedunkelten Räumen.



Memorypositionen

Bis zu 8 frei einstellbare Positionen lassen sich speichern und zeitsparend per Knopfdruck abrufen. Die abgespeicherte Stellung wird grafisch im Display dargestellt.

Individuelle 0-Position

Abspeicherung einer individuellen Höheneinstellung bei Nutzung der 0-Positionstaste ermöglicht unkompliziertes Umlagern des Patienten auf Bett oder Transporter.



Hintergrundbeleuchtete Bedieneinheit

Hintergrundbeleuchtetes Bedienfeld für eine sichere und komfortable Verstellung auch im abgedunkelten OP-Saal.



Vibration Handbedienung

Die haptische Rückmeldung bei erkannten Gefahren z.B. im Falle einer bevorstehenden Kollision erlaubt es dem Personal, den Fokus auf den Patienten zu legen.



Softstart-Funktion

Wenn es um Millimeter geht! Zur Feineinstellung sind DIAMOND® Operationstische mit einer Softstart-Funktion ausgestattet, die eine millimetergenaue Verstellung durch sanften Anlauf der Motoren ermöglicht.

SCHMITZ Integrationsmodul

zur optionalen Einbindung des DIAMOND® Operationstisches in das Storz OR1™ oder ein anderes Zentralsteuerungssystem, mit sicherer bidirektionaler Datenverbindung. Bitte lassen Sie sich beraten!



Die Sensorik des DIAMOND®

❶ Bremsensensoren

Aus Sicherheitsgründen werden Tischbewegungen über die Bedienelemente nur dann ausgeführt, wenn die Feststellbremse aktiviert ist. Der Anwender wird optisch über Displayanzeige, haptisch per Vibration und akustisch mittels Warnton informiert. Die Feststellbremse ist nicht abhängig von einer Stromversorgung des Tisches.

❷ Crash Detection System

Auch im Bereich des Rückens und der Beingelenke stoppen integrierte Sensoren die Bewegungen des Operationstisches, bevor eine voraussichtliche Kollision stattfindet. Dazu werden die aktuellen Positionswerte der Längsverschiebung, der Lateralverstellung, Trendelenburg und Gegentrendelenburg und der Höhe ausgewertet. Für maximale Flexibilität ist eine Übersteuerung der Warnhinweise jedoch jederzeit möglich. Wie bei allen anderen Kollisionssensoren erfolgt auch hier eine optische, haptische oder akustische Warnung.

❸ Sensorik der Teleskophubsäule

Sie erkennt, falls sich Gegenstände zwischen Säulenverkleidung und Fußteil verkeilt haben, und stoppt sofort die Höhenverstellung. Eine mögliche Beschädigung des Tisches wird dadurch verhindert. Mittels der Höhenverstellung kann der Tisch nach oben gefahren werden und das Objekt sicher entfernt werden.

❹ Status der Akkus im Operationstisch

Im gesonderten Technikermenü der Handbedienung kann der aktuelle Status der im Tisch verwendeten Akkus überprüft werden. Spannung und Temperatur geben dem technischen Personal dabei wertvolle Hinweise auf evtl. Beschädigungen oder Fehlfunktionen.

❺ Ladestandsanzeige der Akkus

Die Bedieneinheiten zeigen jederzeit den aktuellen Ladezustand der Akkus. Ab 20 % Kapazität wird über die Displays optisch auf den geringen Ladezustand hingewiesen.



Hinweis!

Auf den Folgeseiten finden Sie zur Information ausgewählte Statusmeldungen des Operationstisches.

Bitte beachten Sie in jedem Fall auch die Hinweise in der Gebrauchsanweisung des DIAMOND®!

DIAMOND® C^{MD}

Beispiele für Statusmeldungen

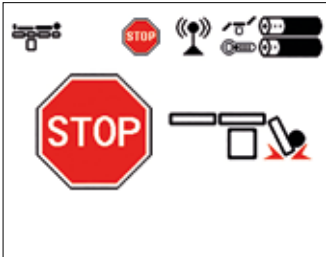

Warnung vor einer bevorstehenden Kollision am Kopfende des Tisches.

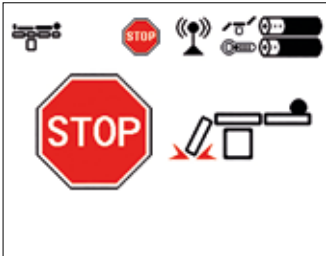

Warnung vor einer bevorstehenden Kollision am Fußende des Tisches.

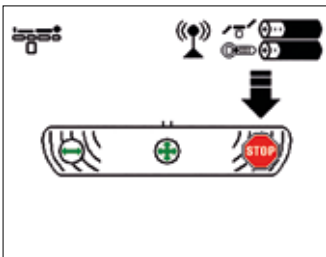

Hinweis, die Feststellbremse zu aktivieren, um eine Tischbewegung auszuführen.

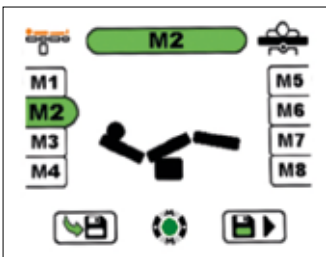

Grafische Darstellung der abgespeicherten Position im Memorymenü.

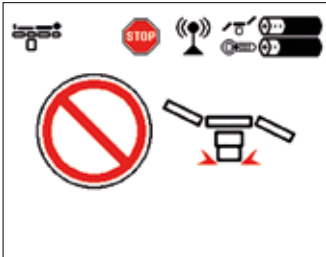

Hinweismeldung zu einem erkannten Objekt zwischen Säulenverkleidung und Fußteil.



Hinweismeldung zu einem geringen Ladezustand der Akkus.

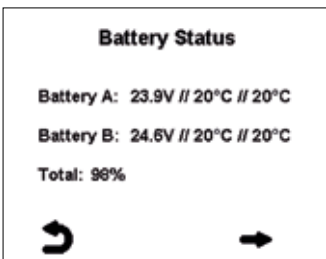

Informationen über den aktuellen Zustand der im Tisch verbauten Akkus.



DIAMOND® CE^{MD}

Hygiene

Polsterfixierung mittels Gelklebestreifen

sorgt für optimalen Halt der Polster. Auch die Fixierung ist dadurch variabel und erlaubt eine patientengerechte Lagerung und Polsterung.

Einfache Reinigung

des Gelklebers durch Abwischen mit einem feuchten Tuch. Der Gelkleber ist desinfektionsmittelbeständig und ermöglicht beste hygienische Voraussetzungen im OP.

Schutz bei flüssigkeitsintensiven Eingriffen

Der optionale Spritzschutz für den Bereich des zentralen Versorgungspunktes am Fuß der DIAMOND® Operationstische dient als Schutz bei flüssigkeitsintensiven Eingriffen wie z.B. in der Urologie oder der Geburtshilfe. Dadurch verringert sich der Reinigungsaufwand des DIAMOND® Operationstisches erheblich.

Reinigungsshuttle

Mit Hilfe des Reinigungsshuttles lässt sich beim DIAMOND® Operationstisch auch bequem der sonst hygienisch kritische Bereich der Unterseite reinigen. Der DIAMOND® Operationstisch wird in oberster Stellung in die Vorrichtung eingefahren, das Gestell wird unter dem Sitzteil positioniert. Durch Verringerung der Höhe des Tisches wird das Fahrgestell vom Boden abgehoben und ist so von unten für die Reinigung zugänglich.



DIAMOND® CE^{MD}

Mobilität und Ergonomie

Hohe Richtungsstabilität und Manövrierfähigkeit

durch optionale 5. Rolle und große Doppelrollen mit 125 mm Durchmesser. Der Patiententransport um enge Ecken und lange Korridore erfolgt somit ohne großen Kraftaufwand.

Auch innerhalb des OPs lässt sich der DIAMOND® sehr einfach verschieben, je nach Platzanforderung des Eingriffs. Ohne den Einsatz von motorisch betriebenen Bremssystemen kann das selbstnivellierende Fahrwerk Bodenunebenheiten bis zu 10 mm automatisch ausgleichen.

Beidseitiges Fußpedal mit Dreifachfunktion:

- Geradeausfahrt mit Zuschaltung der 5. Rolle für das Fahren auf langen Korridoren und Drehen auf einem Punkt. Auch mit Patient bleibt der DIAMOND® hier jederzeit richtungsstabil.
- Freies Manövrieren mit deaktivierter 5. Rolle, um z.B. im OP-Saal den veränderten Platzanforderungen eines Eingriffs gerecht zu werden.
- Feststellfunktion mit Blockierung aller Rollen für festen Stand (5. Rolle als optionales Zubehör)

Integrierte Griffmulden

Die integrierten Griffmulden erleichtern Transport und Anbringen oder Abnehmen der Elemente.

Abnehmen von Kopf- und Beinplatte per Knopfdruck

Das zügige, sichere Austauschen ermöglicht die Lagerung des Patienten in allen Tischkonfigurationen. Das problemlose Anbringen der Tischelemente und aller Einsteckzubehöre wird durch eine gesicherte Aufnahme ermöglicht, dank Knopfdruck und Vorauslösung besonders kräfteschonend für das Personal.

Erfahren Sie mehr über
die Vorauslösung des
DIAMOND®!





DIAMOND® CE^{MD}**Fußfreiheit und Standfestigkeit****Reverse-Mode Lagerung**

Bei Operationen im Sitzen bietet der DIAMOND® dank der Reverse-Mode Lagerung ausgezeichnete Beinfreiheit für das OP-Team, bei gleichzeitig verbesserter intraoperativer Durchleuchtung. Der Reverse-Mode ermöglicht die Anpassung des OP-Tisches an jede benötigte Anforderung im OP.

Fußfreiheit

Ein ausgeformtes Unterteil bietet bestmögliche Fußfreiheit für den Chirurgen.

Hohe Standfestigkeit

bei Zug- und Druckkräften zur Darstellung anspruchsvoller Extensionslagerungen.



MIC



Hohe Belastbarkeit
bis zu 454 kg

DIAMOND® CE^{MD}**Sicheres Arbeiten auch bei hoher Belastung****Zuverlässig – auch bei hohen Belastungen**

Mit einer sicheren statischen Arbeitslast von bis zu 454 kg ist der DIAMOND® Operationstisch bestens gerüstet für jede Art von Eingriff. Dafür garantieren sorgfältig ausgewählte und belastbare Komponenten sowie eine bewährte Hydraulik. Mit Kopf- und Beinplatte sowie Rückenteilverlängerung sind in normaler Orientierung als auch im Reverse Mode bei dynamischer Bewegung bis zu 360 kg sichere Arbeitslast möglich.

Sichere Positionierung des Patienten

Auch stark adipöse Patienten können mit dem DIAMOND® Operationstisch sicher gelagert werden. Nicht nur der Operationstisch selber, sondern auch begleitende Zubehörteile sind darauf ausgerichtet, den Patienten zielführend und komfortabel zu lagern und den Operateur bei seiner Arbeit zu unterstützen.

Das richtige Zubehör für jede Lagerung

Egal ob Beingurte, Fußplatten oder Tischverbreiterungen. Das Zubehörprogramm für DIAMOND® Operationstische ist auf alle gängigen Lagerungen ausgelegt. Der universelle Operationstisch für jede schneidende Disziplin.



DIAMOND® CE^{MD}

Längsverschiebbarkeit und Durchleuchtung

Uneingeschränktes Durchleuchten

Die Tischplatte des DIAMOND® lässt sich um insgesamt 300 mm in der Länge verschieben (Modelle DIAMOND® 40 LK und DIAMOND® 60 BLK). Es ergibt sich eine durchleuchtbare Fläche von 2.100 mm, welche ca. 98 % der Liegefläche entspricht, die ein uneingeschränktes Röntgen des Patienten erlaubt und dabei Bein- und Fußfreiheit optimiert. Zusätzlich zum schlanken Säulendesign mit lediglich ca. 300 mm maximaler Breite wird so der Zugang für C-Bögen vereinfacht.

Optimierte
Zugänglichkeit für
C-Bogen, überzeugen
Sie sich selbst!



Optimierte Zugänglichkeit für C-Bogen Einsatz

Durch die Möglichkeit der Längsverschiebung der Tischplatte ist der DIAMOND® Operationstisch optimiert für die Durchleuchtung mittels C-Bogen.

Karbonszubehör

Zur weiteren Verbesserung der Durchleuchtung und Zugänglichkeit zum Operationsfeld ist der Einsatz von z.B. einer Karbonplatte zum Anstecken möglich. Dadurch erhöht sich der durchleuchtbare Bereich allein kopfseitig auf bis zu 1.680 mm.

Optionale Aufdopplung

der Liegefläche des DIAMOND® Tisches zur Verwendung aller gängigen Röntgenkassetten.





DIAMOND® CE^{MD}**Leistungsmerkmale****Elektrisch verstellbare Rückenteilverlängerung**

mit Gallenbankfunktion unterstreicht die Flexibilität des DIAMOND® als Operationstisch für alle Disziplinen. Je nach Positionierung des Patienten können somit Thorax- oder Gallenoperationen in Seiten- oder Rückenlage durchgeführt werden. Sie kann je nach Bedarf angebracht werden und ist nicht fix mit dem Tisch verbunden.

**Elektrohydraulische Beinplatten-/Beinhalterverstellung
bzw. im Reverse-Mode Rückenplattenverstellung**

für eine exakte Patientenlagerung und intraoperative Lagerungskorrekturen. (Ausstattungsumfang modellabhängig)

Großzügiger Verstellbereich

Optimale Zugänglichkeit zum Operationsfeld bei sitzenden und stehenden Eingriffen. Ermüdungsfreies und ergonomisches Arbeiten des Operateurs.

Mehrstufige Teleskophubsäule – Made by SCHMITZ

mit einem Hub von 500 mm bei einer Ausgangshöhe bis zu 620 mm (modellabhängig). Die Teleskophubsäule ist besonders wartungsarm aufgebaut und garantiert eine lange Lebensdauer.



DIAMOND® CE^{MD}**Verarbeitungsqualität****Qualität Made in Germany**

Wir sagen nicht nur „Made in Germany“, wir leben es!

Mit unserer Produktion in Bönen, 90 % unserer Lieferanten aus Deutschland – sogar 60 % aus der Region – bekennen wir uns zum Standort Deutschland und unserem hohen Anspruch an Fertigungsqualität. Durch den Verzicht auf unnötige Transporte aus Übersee möchten auch wir damit unseren Beitrag zum Klimaschutz leisten!

Der DIAMOND® Operationstisch ist in jeder Disziplin führend in seinen Aufgaben und Anforderungen – zuverlässiges Arbeiten auf höchstem Niveau.

Hochwertige Materialien

Edelstahl bester Qualität, Edelstahleinleger aus hochwertigem V4A Edelstahl – widerstandsfähig gegenüber Korrosion und eine glatte Oberfläche, leicht und einfach zu reinigen.



reddot design award

Made in Germany



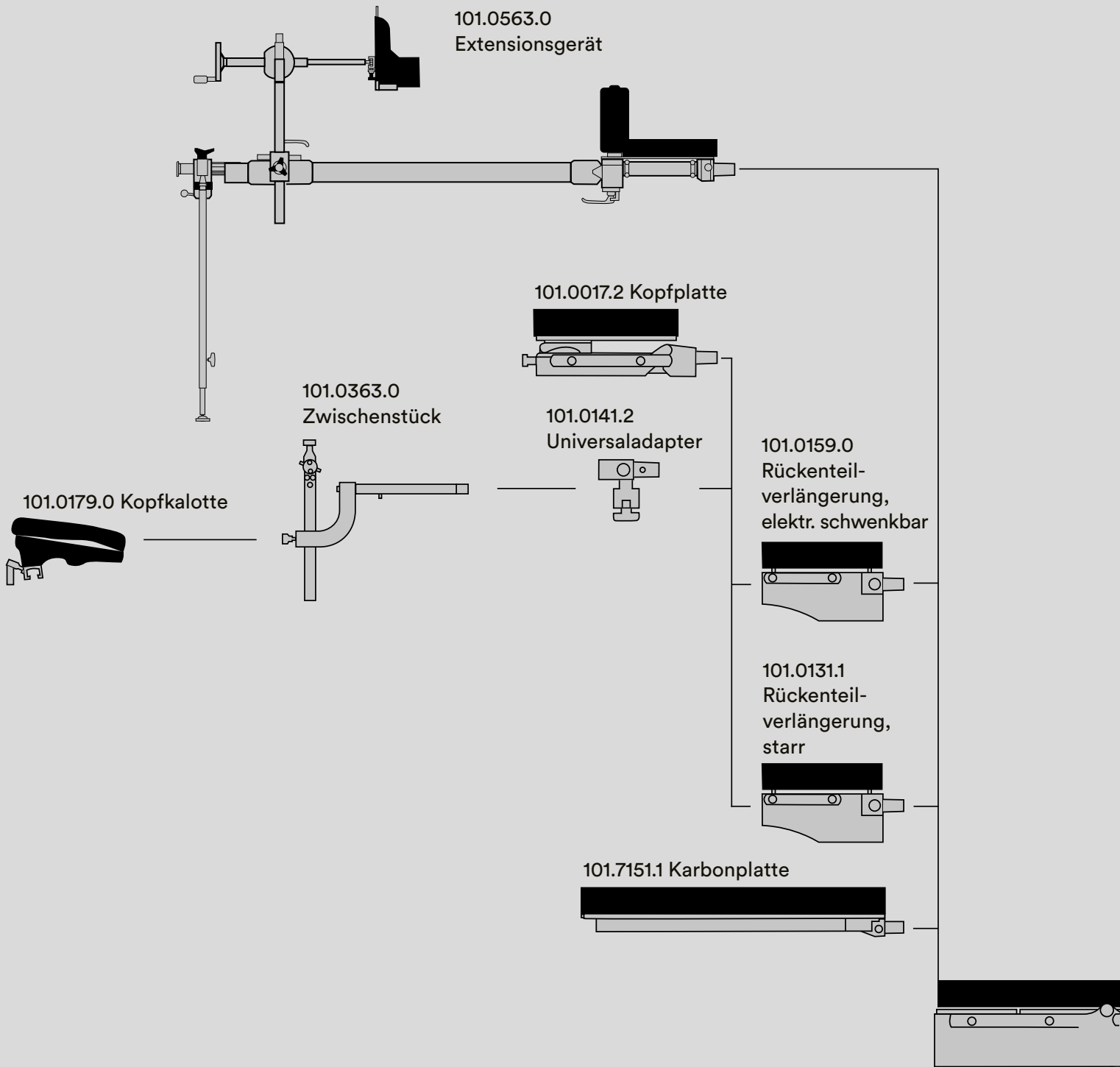

Weiteres Zubehör
finden Sie im
OP-Zubehörcatalog
Nr. 92.

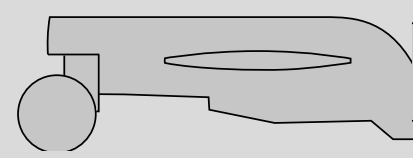

DIAMOND®

Ausgewählte Beispiele für Adaptionmöglichkeiten

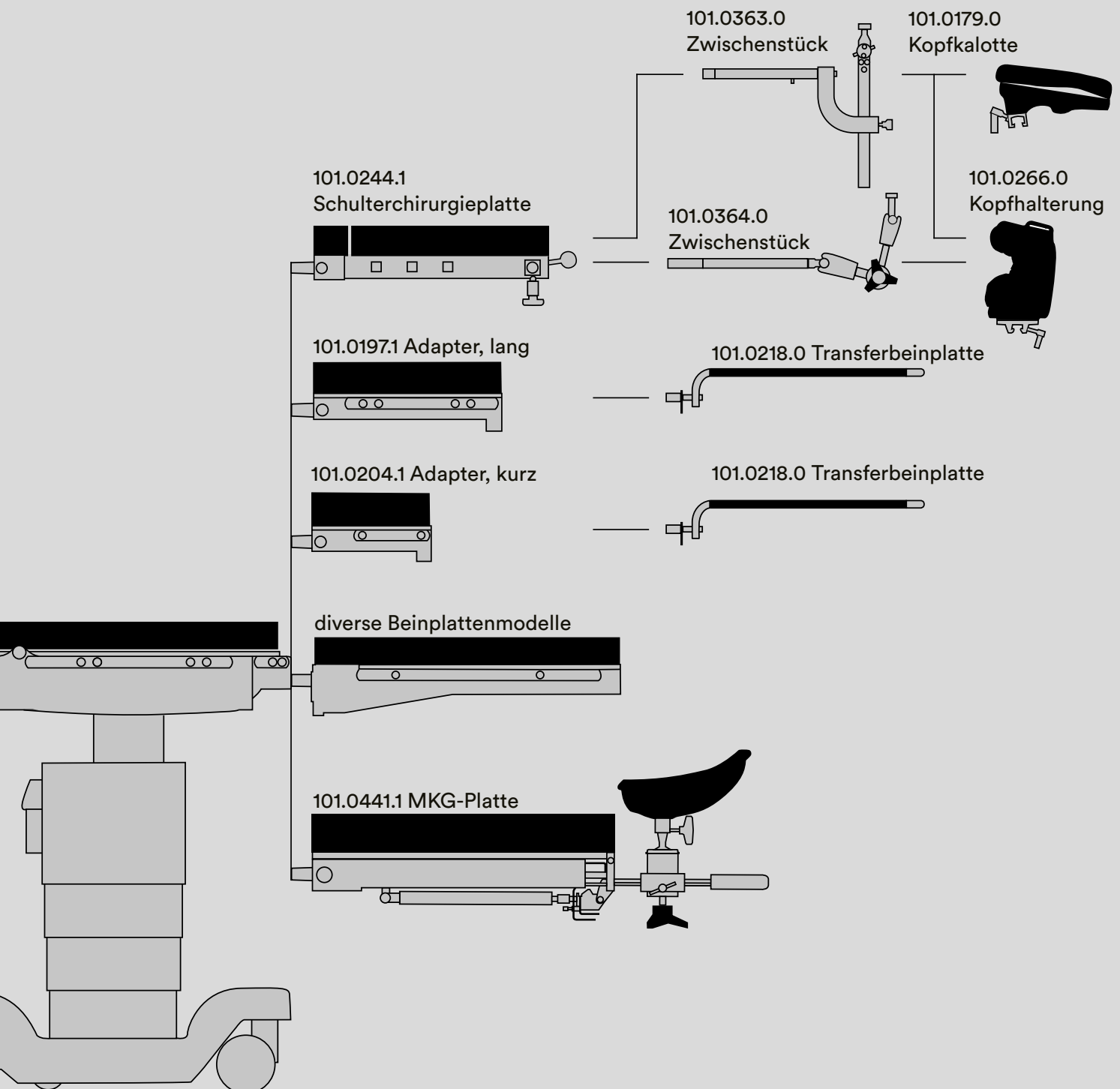

Zusätzliche Konfigurationsmöglichkeiten sind in der Bedienungsanleitung beschrieben.



Thoraxchirurgie



Gynäkologie



Schulterchirurgie



Extensionslagerung Oberschenkel / Hüfte



DIAMOND® CE^{MD}

Basismodelle

Modell-Nr.	Beschreibung
------------	--------------

**170.4001.1 DIAMOND® 40 K**

Universal-Operationstisch mit elektrohydraulischer Verstellung über optionale Handbedienung für die 4 Tischfunktionen: **Hoch/Tief, Lateral, Trendelenburg/ Gegentrendelenburg, Rückenteil.**

Zusätzliche Verstellmöglichkeiten dieser Funktionen über abnehmbare optionale Notbedienung Art.-Nr. 101.0361.0 (elektrohydraulisch) sowie Notbedienhandräder und Fußpumpe (hydraulisch). Wahlweise mit oder ohne Gyn.-Ausparung. Wiederaufladbare Akkus. Integriertes Ladegerät mit Netzkabel. Fahrbar auf 4 Doppelrollen, zentral feststellbar, davon 2 Rollen elektrisch leitend. Eine der 4 Doppelrollen ist richtungsfeststellbar. **Ohne Kopf- und Beinplatte, Rückenteilverlängerung sowie Handbedienung.**

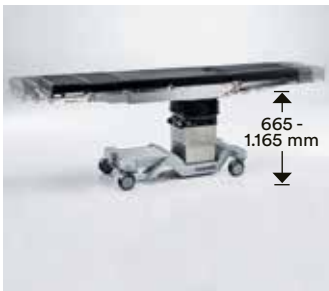
**170.4002.1 DIAMOND® 40 LK**

wie Modell DIAMOND® 40 K, jedoch zusätzlich: **elektrohydraulische Längsverschiebung der Tischplatte** um insgesamt 300 mm für optimales Röntgen des Patienten mit dem C-Bogen.

Ohne Kopf- und Beinplatte, Rückenteilverlängerung sowie Handbedienung.

101.0361.0 Notbedienung DIAMOND® 40

abnehmbare, kabelgebundene Handbedienung zur Verstellung aller Tischfunktionen analog zur Hand-/Fußbedienung, befestigt an der Tischsäule.

101.0756.0 Sensor-Upgrade

Optionaler Hözensensor ermöglicht den DIAMOND® 40 Tischmodellen die Nutzung einer Memoryfunktion für 8 frei einstellbare Positionen, sowie eine individuell einstellbare Nullstellungsfunktion.

DIAMOND® CE^{MD}

Basismodelle

Modell-Nr. Beschreibung



- 170.5500.1 DIAMOND® 50 BK - Auslaufmodell -**
 Universal-Operationstisch mit elektrohydraulischer Verstellung über optionale Handbedienung für die 5 Tischfunktionen: **Hoch/Tief, Lateral, Trendelenburg/ Gegentrendelenburg, Rückenteil, Beinplatten.** Zusätzliche Verstellmöglichkeiten dieser Funktionen über abnehmbare Notbedienung (elektro-hydraulisch) sowie Notbedienhandräder und Fußpumpe (hydraulisch). Mit Memoryfunktion für 8 frei einstellbare Positionen und individuell einstellbarer Nullstellungsfunktion. Wahlweise mit oder ohne Gyn.-Ausparung. Wiederaufladbare Akkus. Integriertes Ladegerät mit Netzkabel. Fahrbar auf 4 Doppelrollen, zentral feststellbar, davon 2 Rollen elektrisch leitend. Eine der 4 Doppelrollen ist richtungsfeststellbar.
Ohne Kopf- und Beinplatte, Rückenteilverlängerung sowie Handbedienung.

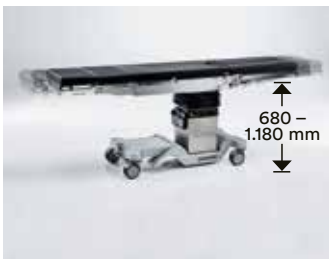

- 170.6000.1 DIAMOND® 60 BLK**
 wie Modell DIAMOND® 50 BK, jedoch zusätzlich: **elektrohydraulische Längsverschiebbarkeit der Tischplatte** um insgesamt 300 mm für optimales Röntgen des Patienten mit dem C-Bogen.
Ohne Kopf- und Beinplatte, Rückenteilverlängerung sowie Handbedienung.

Modell-Nr.	Beschreibung	
101.0227.0 (o. Abb.)	5. Richtungsrolle zusätzliche gefederte 5. Richtungsrolle für DIAMOND® Modelle, zuschaltbar über beidseitiges Fußpedal, nicht nachrüstbar. Hierfür entfällt die richtungsfeststellbare Rolle.	
101.0430.0 (o. Abb.)	Aufdopplung zur Aufnahme von Röntgenkassetten, für DIAMOND® Operationstische mit Gyn.-Ausschnitt.	
101.0213.0 (o. Abb.)	Polster 80 mm für alle DIAMOND® Modelle.	Aufpreis



DIAMOND® Serienmäßige Ausstattung

2-teilige, strahlendurchlässige Lagerungsfläche, bestehend aus:

- Rückenteil
- Sitzteil mit Gyn.-Ausschnitt
(optional auch ohne Gyn.-Ausschnitt)

Elektrohydraulische Verstellungen:

- Hoch/Tief
- Trendelenburg/Gegentrendelenburg
- Lateral
- Rücken
- Beinplatten (DIAMOND® 50 BK und DIAMOND® 60 BLK)
- Längsverschiebbarkeit (DIAMOND® 40 LK und DIAMOND® 60 BLK)

Hinweis!

Wir empfehlen ein zweijähriges Intervall für die ersten beiden Wartungen, danach eine jährliche Wartung der Operationstische.

SCHMITZ unterstützt Sie hierbei durch einen auf Ihren DIAMOND® abgestimmten Servicevertrag.

Sprechen Sie uns gerne an!

Override Systeme:

Unabhängige Verstellmöglichkeiten der Tischfunktionen über abnehmbares Notbedienpanel, elektrohydraulisch (für DIAMOND® 40 Modelle optional verfügbar). Notbedienhandräder an der Säule und Fußpumpe (hydraulisch).

Röntgenfähiges Oberteil, SAF-Polsterauflagen, 60 mm stark, elektrisch ableitfähig. Tischrahmenkonstruktion aus CNS, gestrahlt und elektropoliert, desinfektionsfest. Seitenschiene aus CNS, 25 x 10 mm, an beiden Seiten des Tischoberteils zur Anbringung des Zubehörs, Teleskophubsäule mit CNS-Verkleidung. Fußabdeckung aus schlagfestem ABS, Farbe silbergrau, mit zwei eingelegten CNS V4A-Platten zum Schutz der Fußabdeckung, Bodenwanne aus CNS V2A. Es wird der qualitativ hochwertige CNS Werkstoff 1.4301 verwendet. Fahrwerk mit 4 Doppelrollen, zentral feststellbar, davon 2 Rollen elektrisch leitend. Eine der 4 Doppelrollen ist richtungsfeststellbar. Optional 5. gefederte Richtungsrolle, zuschaltbar über beidseitiges Fußpedal. Hierfür entfällt die richtungsfeststellbare Rolle.

Tisch mit Nullstellungsfunktion und Crash-Detection (Umfang modellabhängig). Memoryfunktion und individuelle Einstellung der Nullstellungsfunktion (für DIAMOND® 50 und 60 Modelle).

Eingangsspannung am Netzanschluss 115 V/230 V, 50/60 Hz.

DIAMOND® CE^{MD}

Bedienelemente

Modell-Nr. Beschreibung



101.0380.1 Handbedienung, Kabel
Kunststoffgehäuse, abgedichtet gegen Eindringen von Flüssigkeit, kabelgebunden. Beleuchtetes TFT-Display mit Anzeige für alle Statusinformationen des Tisches. Hintergrundbeleuchtetes Tastenfeld für alle Verstellfunktionen. Für DIAMOND® 50/60 Modelle.

101.0590.1 Handbedienung, Kabel
(o. Abb.) für DIAMOND® 40 Modelle, ohne Verstellfunktion für elektrisches Beinplattengelenk, sonst Ausführung wie 101.0380.1.



101.0214.2 Handbedienung, Bluetooth®
Kunststoffgehäuse, abgedichtet gegen Eindringen von Flüssigkeit, Funkübertragung per Bluetooth® Technologie. Beleuchtetes TFT-Display mit Anzeige für alle Statusinformationen des Tisches. Hintergrundbeleuchtetes Tastenfeld für alle Verstellfunktionen. Bitte Bluetooth® Vorbereitung 101.0391.2 sowie Ladeschale 101.0356.0 oder 101.0358.0 berücksichtigen! Für DIAMOND® 50/60 Modelle.

101.0591.2 Handbedienung, Bluetooth®
(o. Abb.) für DIAMOND® 40 Modelle, ohne Verstellfunktion für elektrisches Beinplattengelenk, sonst Ausführung wie 101.0214.2. Bitte Bluetooth® Vorbereitung 101.0391.2 sowie Ladeschale 101.0356.0 oder 101.0358.0 berücksichtigen!



! Bitte sehen Sie für Ihre Bluetooth® Handbedienung eine entsprechende Ladeschale vor!

Wir empfehlen, auch bei einem Kabelbedienelement, grundsätzlich die Bluetooth® Vorbereitung mit zu berücksichtigen, um später die Vorteile der Bluetooth® Bedieneinheiten nutzen zu können.

Für DIAMOND® 40 Modelle sind Bluetooth® Bedienelemente nur in Verbindung mit einer kabelgebundenen Bedieneinheit verfügbar! Bitte bei der Bestellung berücksichtigen!



Modell-Nr. Beschreibung

101.0206.1 Fußbedienung, Kabel

Aluminiumgehäuse, abgedichtet gegen Eindringen von Flüssigkeit, rutschfest, kabelgebunden. Für alle Verstellfunktionen des Tisches analog zu dessen Handbedienung. Hintergrundbeleuchtetes TFT-Display zur einfacheren Benutzerführung, beleuchtetes Bedienfeld durch eingelassene LEDs im Fußbügel (für MIC). Aktivierungstaste und Funktionstaste „Null-Stellung“. Parallele Anschlussmöglichkeit von Hand- und Fußbedienung. Bitte Vorbereitung 101.0397.0 berücksichtigen! Für DIAMOND® 50/60 Modelle.

101.0359.0 Fußbedienung, Kabel

(o. Abb.) für DIAMOND® 40 Modelle, ohne Verstellfunktion für elektrisches Beinplattengelenk, sonst Ausführung wie 101.0206.1. Bitte Vorbereitung 101.0397.0 berücksichtigen!

101.0397.0 Vorbereitung Fußbedienung, Kabel

(o. Abb.) Vorbereitung des DIAMOND® Operationstisches zur Verwendung einer kabelgebundenen Fußbedienung.

101.0391.2 Bluetooth® Vorbereitung

(o. Abb.) Vorbereitung des DIAMOND® Operationstisches zur Verwendung von Bluetooth® Bedieneinheiten.



DIAMOND® CE^{MD} Bedienelemente

Modell-Nr. Beschreibung



101.0356.0 Ladeschale, stehend
stehende Ausführung, Ladestation zur induktiven Ladung der Bluetooth® Handbedieneinheit, mit LED zur Statusanzeige, inkl. Netzteil.
Während des Ladevorgangs kann die Handbedienung in der Ladeschale weiter genutzt werden.



101.0357.0 Ladeschale, Wandmontage
wie Ladeschale 101.0356.0,
jedoch Version zur Wandmontage.



101.0358.0 Ladeschale, Seitenschiene
wie Ladeschale 101.0356.0, jedoch Version zum Einhängen an einer Seitenschiene.



! Bitte sehen Sie für Ihre Bluetooth® Handbedienung eine entsprechende Ladeschale vor!

DIAMOND® Grundausstattung

Modell-Nr. Beschreibung



101.0017.2 Kopfplatte
zweifach verstellbar, Polsterneigung selbstständig einrastend, mit integriertem Gewichtsausgleich über Gasfeder, abnehmbar.

101.0480.0 Aufdopplung
(o. Abb.) zur Aufnahme von Röntgenkassetten, für Kopfplatte 101.0017.2.



101.0159.0 Rückenteilverlängerung, schwenkbar
zur Adaption am Rückenteil, zur Streckung des Oberkörpers in der Thoraxchirurgie, elektromotorisch schwenkbar um 40° nach unten, Länge 300 mm. Lieferung inkl. angepasstem Polster für die Kopfplatte. Bitte Vorbereitung für elektrisches Zubehör 101.0238.0 berücksichtigen!

101.0238.0 Vorbereitung für elektr. Zubehör
(o. Abb.) Vorbereitung des DIAMOND® Operationstisches zur Verwendung von elektrischem Zubehör.

101.0580.0 Aufdopplung
(o. Abb.) zur Aufnahme von Röntgenkassetten, für Rückenteilverlängerung, schwenkbar 101.0159.0.



101.0131.1 Rückenteilverlängerung, starr
zur Adaption am kurzen Rückenteil, Länge 280 mm.

101.0510.1 Aufdopplung
(o. Abb.) zur Aufnahme von Röntgenkassetten, für Rückenteilverlängerung, starr 101.0131.1.

Modell-Nr. Beschreibung



101.0689.0 Rückenteilverlängerung, kurz
zur Adaption am kurzen Rückenteil, Länge 200 mm.

101.0690.0 Aufdopplung
(o. Abb.) zur Aufnahme von Röntgenkassetten,
für Rückenteilverlängerung, kurz 101.0689.0.



101.0621.0 Beinplatte, leicht
einteilige, gewichtsreduzierte Ausführung (7,3 kg),
nicht verstellbar, maximale Belastbarkeit 40 kg,
700 × 523 mm (L x B).



101.0116.2 Beinplatte
geteilt, abklappbar, spreizbar über Rastmechanismus,
abgedichtet gegen Eindringen von Flüssigkeiten,
mit integriertem Gewichtsausgleich über Gasfeder,
abnehmbar, mit Tragegriffen. Wahlweise auch ohne
Gyn.-Ausparung.

101.0500.0 Aufdopplung
(o. Abb.) zur Aufnahme von Röntgenkassetten,
für Beinplatte 101.0116.2.





DIAMOND® Universelle Beinplatte

Modell-Nr. Beschreibung

101.0572.0 Universelle Beinplatte

vierteilige Beinplatte, stufenlos spreizbar bis 72° je Seite, zusätzlich nach außen verschiebbar, ermöglicht Freiraum von bis zu 360 mm für optimierten Zugang zum Operationsfeld. Einzel abnehmbare Unterschenkelplatten mit separater Spreizfunktion bis je 45° nach außen, abklappbar bis 90°, stufenlos in der Länge verstellbar von 756 mm bis 900 mm Gesamtlänge. Beinplatten abnehmbar, mit Tragegriffen.

Die vierteilige Beinplatte von SCHMITZ auf einen Blick:

- alle Features einer normalen vierteiligen Beinplatte
- Unterschenkelsegmente abspreiz- und abnehmbar sowie in der Länge verstellbar
- rechte und linke Seite lassen sich in voller Länge um 180 mm nach außen verschieben
- Maximum an Zugänglichkeit für den Operateur

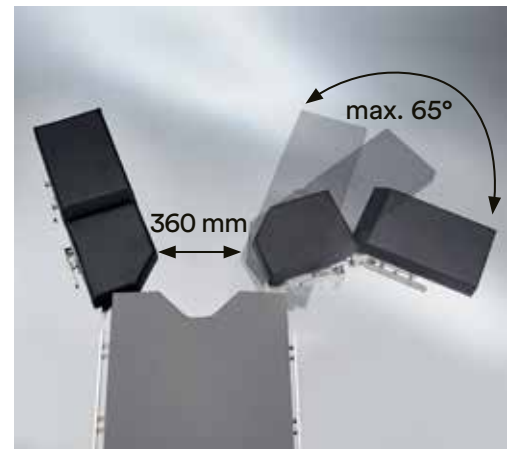
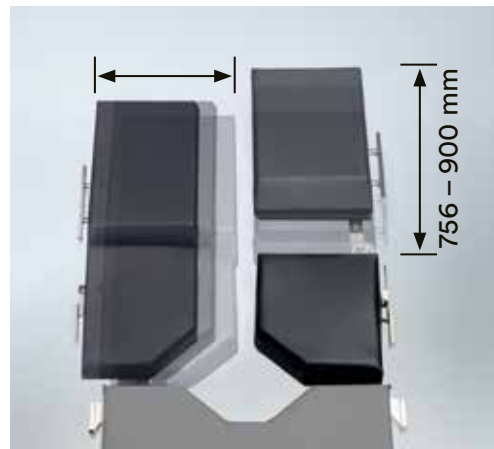



Modell-Nr. Beschreibung

101.0171.1 Beinplatte

vierteilig, Unterschenkelplatten abklappbar, spreizbar über Rastmechanismus, abnehmbar.

Die Beinplatte von SCHMITZ auf einen Blick:

- Ein geschlossenes System sorgt für eine problemlose Reinigung und erfüllt damit höchste hygienische Ansprüche.
- Ein doppeltes Sicherheitssystem verhindert ein versehentliches Abklappen des vorderen Teils beim Verstellen der Beinplatte.
- Die Betätigung der Kippfunktion ist nur durch Lösen des Sicherheitshebels und der Betätigung des Sicherungsgriffs möglich.

Wahlweise auch ohne Gyn.-Ausparung.

101.0540.0 Aufdopplung

(o. Abb.) zur Aufnahme von Röntgenkassetten, für Beinplatte 101.0171.1.

**Weiteres Zubehör finden Sie
im OP-Zubehörkatalog Nr. 92.**

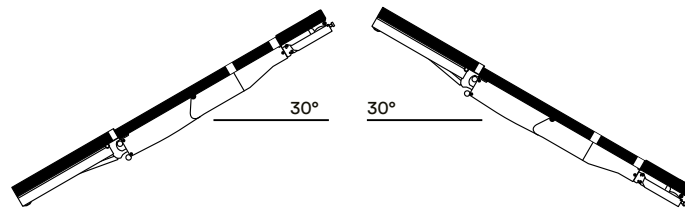

Trendelenburg/Gegentrendelenburg

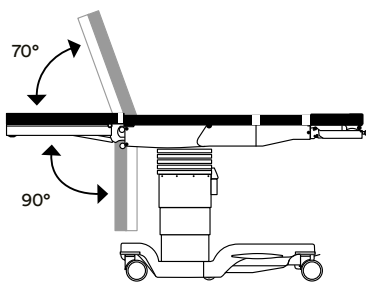

Beinplattenverstellung

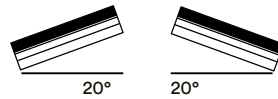

Lateralverstellung

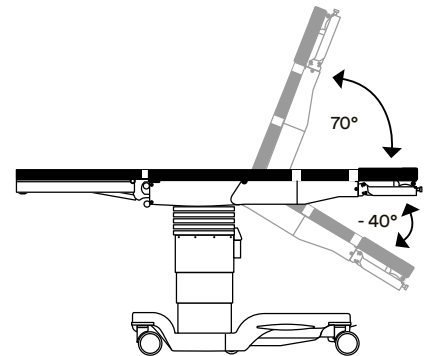

Rückenteilverstellung

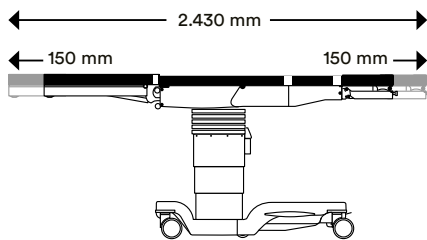

Längsverschiebung und durchleuchtbarer Bereich

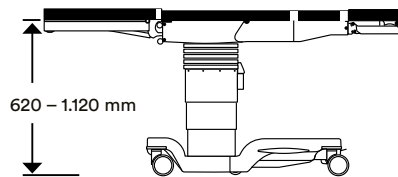

Höhenverstellbereich (z.B. Modell DIAMOND® 50 BK)

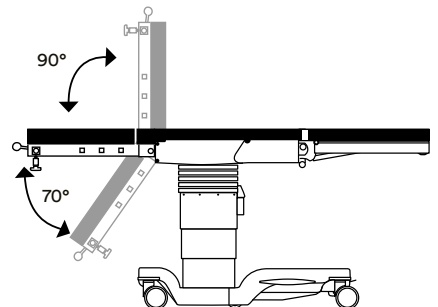

Rückenteilneigung mit Schulterchirurgieplatte

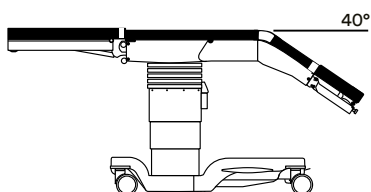

Verstellung Rückenteilverlängerung, schwenkbar

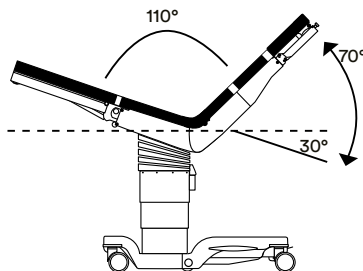

Reflex

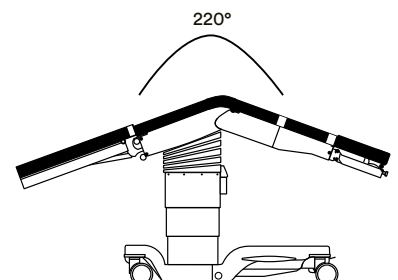

Flex

DIAMOND®

Verstellfunktionen und Maße

Länge der Liegefläche	960 mm
Länge der Kopfplatte	300 mm
Länge der Beinplatte	700 mm
Breite der Liegefläche	550 mm
Gesamtbreite	610 mm
Außenabmessungen des Fahrwerks (Länge x Breite)	1.140 mm x 705 mm
Durchmesser der Doppelrollen	125 mm
Höhenverstellbereich (ohne Polster)	
• DIAMOND® 40 K	615 mm - 1.115 mm
• DIAMOND® 50 BK	620 mm - 1.120 mm
mit Längsverschiebung	
• DIAMOND® 40 LK	665 mm - 1.165 mm
• DIAMOND® 60 BLK	680 mm - 1.180 mm
Trendelenburg, elektrohydraulisch	30°
Gegentrendelenburg, elektrohydraulisch	30°
Lateralverstellung, elektrohydraulisch	+/- 20°
Längsverschiebung (DIAMOND® 40 LK und DIAMOND® 60 BLK)	ca. 300 mm
Durchleuchtbarer Bereich (DIAMOND® 40 LK / 60 BLK) unter Einsatz der Längsverschiebungsfunktion	
• mit Kopf-/Beinplatte und Rückenteilverlängerung	2.100 mm
• mit Karbonplatte durchgehender Röntgenbereich	1.680 mm
Rückenteilneigung, elektrohydraulisch	- 40°/+ 70°
• mit Schulterchirurgieplatte	- 70°/+ 90°
elektrohydraulische Neigung der Beinplatten (DIAMOND® 50 BK und 60 BLK)	- 90°/+ 70°
Neigung der Beinplatten, gasfederunterstützt	- 90°/+ 10°
Spreizung der Beinplatten	120°
Neigung der Kopfplatte, gasfederunterstützt	- 45°/+ 25°
Anstellwinkel des Kopfpolsters	25°
Gesamtgewicht (ohne Kopf- und Beinplatten)	ca. 255 kg
Lagerungsfähigkeit (statisch)	bis zu 454 kg
Sichere Arbeitslast (dynamisch)	bis zu 360 kg
Akkubetrieb	■
Integriertes Ladegerät/Netzteil	■
Notbetrieb über Netzanschluss	■
Mechanische Notbetätigung aller hydraulischen Funktionen	
Spannungsbereich des Netzteils	115 V/230 V, 50/60 Hz

■ = serienmäßig

DIAMOND® CE^{MD}**Empfehlungen zur Zubehörausstattung****Allgemeine Chirurgie**

Modell-Nr.	Beschreibung
101.0017.2	Kopfplatte
101.0116.2	Beinplatte
101.0192.0	Armauflage
101.0123.0	Handfessel
101.0177.1	Körpurgurt
101.0012.0	Narkosebogen
101.0111.0	Narkosebogen- verlängerung

**Minimalinvasive Chirurgie/
Laparoskopie**

Modell-Nr.	Beschreibung
------------	--------------

**DIAMOND® 60 BLK
mit Gyn.-Ausschnitt**

101.0017.2	Kopfplatte
101.0116.2	Beinplatte

alternativ zu 101.0116.2

101.0572.0	Universelle Beinplatte
------------	------------------------

alternativ

101.0218.0	Transferbeinplatten
------------	---------------------

optional

101.0019.0	Armauflage
101.0123.0	Handfessel
101.0164.0	2 x Beinfessel
101.0012.0	Narkosebogen
101.0111.0	Narkosebogen- verlängerung
101.0115.0	2 x Beinhalter nach Göpel
101.0146.0	2 x Spannkloben

Urologie/TUR

Modell-Nr.	Beschreibung
------------	--------------

**DIAMOND® 60 BLK/40 LK
mit Gyn.-Ausschnitt**

101.0017.2	Kopfplatte
101.0116.2	Beinplatte

alternativ

101.0218.0	Transferbeinplatten
101.0204.1	Adapter, kurz
101.0362.0	Spülbecken mit Ablauf
101.0191.0	Siebeinsatz
101.0115.0	2 x Beinhalter nach Göpel
101.0146.0	2 x Spannkloben

alternativ für TUR

101.0197.1	Adapter, lang
101.0584.1	Becken mit Kreiselspülung
101.0588.0	Siebeinsatz
101.0019.0	Armauflage
101.0123.0	Handfessel
101.0012.0	Narkosebogen
101.0111.0	Narkosebogen- verlängerung

Gynäkologie

Modell-Nr.	Beschreibung
------------	--------------

**DIAMOND® 60 BLK
mit Gyn.-Ausschnitt**

101.0017.2	Kopfplatte
101.0116.2	Beinplatte ohne Gyn.-Ausschnitt

alternativ

101.0218.0	Transferbeinplatten
101.0115.0	2 x Beinhalter nach Göpel
101.0146.0	2 x Spannkloben

alternativ

101.0369.0	Beinhalter UniLeg mit Peroneusschutz (Paar)
------------	--

alternativ

101.0678.0	Beinhalter UniLeg (Paar)
101.0019.0	Armauflage
101.0123.0	Handfessel
101.0012.0	Narkosebogen
101.0111.0	Narkosebogen- verlängerung

HNO/MKG

Modell-Nr.	Beschreibung
------------	--------------

**DIAMOND® 50 BK oder 60 BLK
Tischmodell ohne Gyn.-Ausschnitt****Variante 1**

101.0017.2	Kopfplatte
101.0332.0	Gel-Kopfring
101.0116.2	Beinplatte

**Variante 2: Reverse-Mode Lagerung
anstelle der Beinplatte**

101.0441.1	MKG-Platte
------------	------------

alternativ

101.0141.2	Universaladapter
101.0179.0	Kopfkalotte
101.0364.0	Zwischenstück
101.0116.2	Beinplatte

zusätzlich für alle Varianten

101.0019.0	2 x Armauflage
101.0177.1	Körpurgurt

optional Fußbedienung

DIAMOND® CE^{MD}

Empfehlungen zur Zubehörausstattung

Ophthalmologie

Modell-Nr. Beschreibung
Patientenlagerung im Reverse-Mode

**DIAMOND® 50 BK oder 60 BLK
 ohne Gyn.-Ausschnitt**

Variante 1

101.0131.1 Rückenteilverlängerung
 101.0116.2 Beinplatte
 101.0019.0 Armauflage
 101.0141.2 Universaladapter
 101.0256.0 Kopfkalotte mit
 Einhandverstellung

Variante 2

101.0441.1 MKG-Platte
 101.0019.0 2 x Armauflage

optional Fußbedienung

Rektumoperation

Modell-Nr. Beschreibung
Tischmodell mit Gyn.-Ausschnitt

Variante 1 in Steinschnittlage

101.0017.2 Kopfplatte
 101.0115.0 2 x Beinhalter
 nach Göpel
 101.0146.0 2 x Spannkloben
 101.0019.0 2 x Armauflage
 101.0010.0 Schulterhalter (1 Paar)

alternativ zu 101.0115.0/101.0146.0

101.0572.0 Universelle Beinplatte

alternativ zu 101.0115.0/101.0146.0

101.0369.0 Beinhalter UniLeg mit
 Peroneusschutz (Paar)

oder

101.0678.0 Beinhalter UniLeg (Paar)

Variante 2 in Bauchlage

101.0017.2 Kopfplatte
 101.0116.2 Beinplatten ohne
 Gyn.-Ausschnitt
 101.0019.0 2 x Armauflage
 101.0682.0 Kniefußplatten (Paar)
 101.0190.0 2 x Seitenpolster
 101.0178.0 Stützrolle
 101.0146.0 2 x Spannkloben
 101.0012.0 Narkosebogen
 101.0111.0 Narkosebogen-
 verlängerung

**Nierenoperation/
Thoraxchirurgie**

Modell-Nr. Beschreibung

**DIAMOND® 50 BK oder 60 BLK
mit Gyn.-Ausschnitt**

101.0017.2 Kopfplatte
101.0116.2 Beinplatte ohne
Gyn.-Ausschnitt

alternativ

101.0159.0 Rückenteilverlängerung,
schwenkbar
101.0352.0 Gel-Tunnelpolster
101.0121.0 3 x Halter
101.0162.0 2 x Rücken-/
Gesäßstütze
101.0175.0 Pubisstütze
101.0192.0 2 x Armauflage
101.0177.1 Körpergurt
101.0012.0 Narkosebogen
101.0111.0 Narkosebogen-
verlängerung

Adipositas-Chirurgie

Modell-Nr. Beschreibung

**Tischmodell
mit Gyn.-Ausschnitt**

101.0017.2 Kopfplatte
101.0116.2 Beinplatte
mit Gyn.-Ausschnitt

alternativ

101.0572.0 Universelle Beinplatte
101.0194.0 Verbreiterungs-
elemente, 500 mm lang
(2er Set)
101.0200.0 Verbreiterungs-
elemente, 300 mm lang
(2er Set)
101.0019.0 2 x Armauflage
101.0455.1 Körpergurt
101.0368.0 Fußplatte (Paar)
101.0010.0 Schulterhalter (Paar)
101.0185.0 Beinfessel

**alternativ zu den
Beinplatten-Varianten**

101.0219.0 Beinhalter nach Göpel,
Schwerlast (Paar)
101.0147.0 2 x Spannkloben
101.0012.0 Narkosebogen
101.0111.0 Narkosebogen-
verlängerung

DIAMOND® CE^{MD}**Empfehlungen zur Zubehörausstattung****Wirbelsäulenoperation**

Modell-Nr. Beschreibung

**DIAMOND® 60 BLK/40 LK
ohne Gyn.-Ausschnitt**

101.0017.2 Kopfplatte
 101.0116.2 Beinplatte
 101.0131.1 Rückenteil-
 verlängerung, starr

alternativ

101.7151.1 Karbonplatte
 101.7152.0 2 x Seitenschiene
 für Karbonplatte

optional

101.0355.0 Gel-Polster
 für Bauchlage
 101.0019.0 2 x Armauflage
 101.0012.0 Narkosebogen

in Knie-/Ellenbogenposition

101.0682.0 Kniefußplatten (Paar)
 101.0190.0 2 x Seitenpolster
 101.0178.0 Stützrolle
 101.0146.0 2 x Spannkloben

Gefäßchirurgie

Modell-Nr. Beschreibung

**DIAMOND® 60 BLK
ohne Gyn.-Ausschnitt**

101.0017.2 Kopfplatte
 101.0116.2 Beinplatte
 101.0131.1 Rückenteil-
 verlängerung, starr
 101.0019.0 2 x Armauflage

alternativ zu 101.0116.2

101.7151.1 Karbonplatte
 101.7152.0 2 x Seitenschiene
 für Karbonplatte

Neurochirurgie

Modell-Nr.	Beschreibung
------------	--------------

**DIAMOND® 50 BK oder 60 BLK
ohne Gyn.-Ausschnitt**

101.0017.2	Kopfplatte
101.0116.2	Beinplatte ohne Gyn.-Ausschnitt

in Rücken-/Bauchlage

101.0131.1	Rückenteilverlängerung
101.0141.2	Universaladapter
101.0113.0	DORO-Zwischenstück
101.0142.0	DORO-Universal- Halterung
101.0127.0	DORO-Skull-Clamp

**halbsitzende Lagerung /
Beach-Chair-Position**

101.0014.0	Befestigungsbügel
101.0018.0	2 x Spannkloben
101.0113.0	DORO-Zwischenstück
101.0142.0	DORO-Universal- Halterung
101.0127.0	DORO-Skull-Clamp
101.0019.0	2 x Armauflage

alternativ

Zubehör für Kopflagerung
aus strahlendurchlässigem Material

**Traumatologie
obere Gliedmaßen**

Modell-Nr.	Beschreibung
------------	--------------

**Tischmodell
ohne Gyn.-Ausschnitt**

101.0017.2	Kopfplatte
101.0116.2	Beinplatte
101.0136.0	Oberarmlagerungs- aggregat
101.0146.0	Spannkloben
101.0152.0	Oberarmgegenzugstab
101.0146.0	Spannkloben
101.0163.1	Weinberger Handfessel
101.0122.0	Oberarmlagerungs- platte
101.0117.0	Spannkloben
101.0257.0	Achselstütze
101.0258.0	Ellenbogengelenkstütze
101.0105.0	Zugaggregat
101.0123.0	Handfessel
101.0177.1	Körpurgurt

DIAMOND® CE^{MD}

Empfehlungen zur Zubehörausstattung

Traumatologie untere Gliedmaßen

Modell-Nr.	Beschreibung	Modell-Nr.	Beschreibung
Tischmodell ohne Gyn.-Ausschnitt		101.0019.0	Armauflage
101.0017.2	Kopfplatte	101.0012.0	Narkosebogen
101.0563.0	Extensionsgerät, Karbon mit Serienzubehör: 1 x Sitzteil mit Polster, Karbon 2 x Extensionsholme, Karbon 2 x Extensionsholm- stützen, CNS 2 x Extensionsschuhe für Erwachsene 1 x Gegenzugstab für Rückenlage	101.0137.0	Handfessel
101.0566.0	Transportwagen	zusätzlich für Oberschenkel- versorgung/Schenkelhalsversorgung	
101.0594.0	Gegenzugstab für die Seitenlage	101.0115.0	Beinhalter nach Göpel
101.0567.1	Transferbeinplatten (Stück)	101.0146.0	Spannkloben
		101.0596.0	Seitenschiene- verlängerung
		zusätzlich für Unterschenkelversorgung	
		101.0568.0	Unterschenkel- lagerungsaggregat
		101.0676.0	Kirschnerdraht-Bügel
		101.0569.0	Kondylenfixierung
		101.0115.0	Beinhalter nach Göpel
		101.0146.0	Spannkloben
		101.0596.0	Seitenschiene- verlängerung
		zusätzlich für Hüftarthroskopie	
		101.0320.0	Polster

Schulterarthroskopie

Modell-Nr.	Beschreibung
DIAMOND® 50 BK oder 60 BLK in Beach-Chair-Position:	
101.0244.1	Schulterchirurgieplatte
101.0116.2	Beinplatte
101.0266.0	Helm für Schulter-OP
101.0364.0	Zwischenstück
101.0192.0	2 x Armauflage
101.0177.1	Körpurgurt

Kniearthroskopie

Modell-Nr.	Beschreibung
101.0017.2	Kopfplatte
101.0171.1	Beinplatte
101.0019.0	Armauflage
101.0012.0	Narkosebogen
101.0137.0	Handfessel
101.0212.1	Knielagerungsaggregat
101.0146.0	Spannkloben
alternativ	
101.0583.0	Knie-Arthroskopiestütze

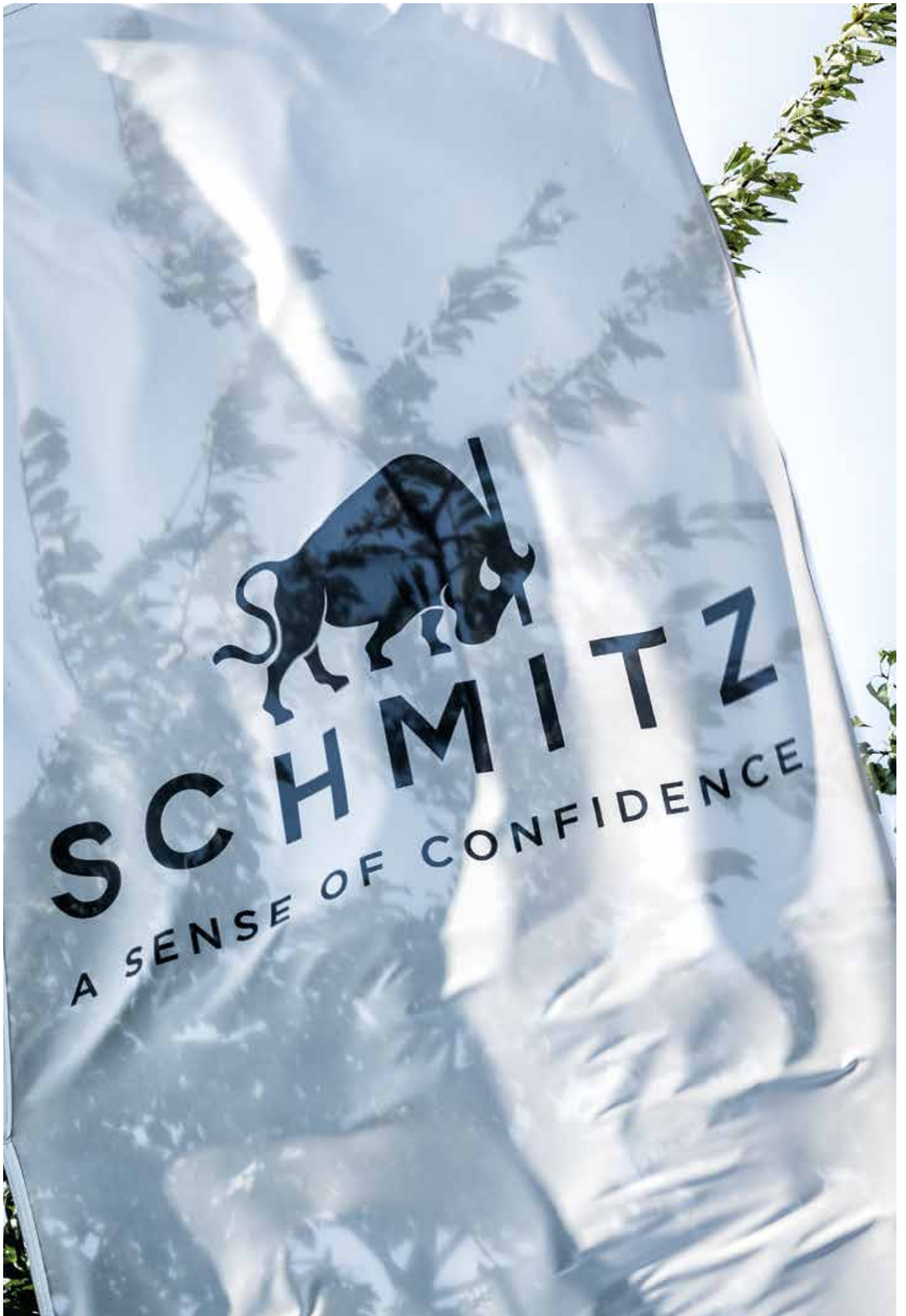

Kontakt

SCHMITZ medical GmbH
Zum Ostefeld 29
58739 Wickede (Ruhr)

T +49 (0)2377 84 0

F +49 (0)2377 84 162

zentrale@schmitz-medical.com

Export:

T +49 (0)2377 84 0

F +49 (0)2377 84 135

export@schmitz-medical.com

Hotline Technischer Service:

T +49 (0)2377 84 550

F +49 (0)2377 84 210

service@schmitz-medical.com

Informationen zu weiteren

Niederlassungen weltweit

finden Sie auf unserer

Internetseite:

www.schmitz-medical.com



Alle mit dem CE-MD-Zeichen gekennzeichneten Produkte, in Verbindung mit unserem Zubehör, entsprechen den Anforderungen der Medizinprodukteverordnung 2017/745/EU (MDR) sowie dem Medizinprodukteanpassungsgesetz und sind Medizinprodukte der Risikoklasse I.



Alle mit dem einfachen CE-Kennzeichen gekennzeichneten Produkte entsprechen den Anforderungen der Niederspannungsrichtlinie 2014/35/EU sowie der Verordnung über elektrische Betriebsmittel.

Zu detaillierten Zweckbestimmungen beachten Sie bitte auch die Gebrauchsanweisung!



* Dieser Artikel ist Handelsware, welcher unter dem OEM-Namen vertrieben wird.

Unsere Leistungen verstehen sich ab Werk. Lieferung über unsere Fachhandelspartner und Niederlassungen. Konstruktions- und Maßänderungen vorbehalten, alle angegebenen Maße sind ca.-Angaben. Farbabweichungen sind möglich. Die abgebildeten Lagerungen sind nur beispielhaft und erheben keinen Anspruch auf Korrektheit und/oder Vollständigkeit der Zubehöre. Bitte beachten Sie in jedem Fall die Gebrauchsanweisung.

Die in diesem Katalog genannten Artikel sind nicht für den Verkauf in die USA zugelassen.
Schutzgebühr 3,00 Euro.